

服务承诺

感谢您使用本公司的产品 TPXB-F 工频调感式发电机交流耐压装置。在初次使用该仪器前，请您仔细阅读使用说明书，将可帮助您正确使用该仪器。

我们深信优质、系统、全面、快捷的服务是事业发展的基础。经过多年的不断探索和进取，我们形成了"以客户为核心、以质量为企业第一生命"的服务理念。立足现代电测高科技，以更好的产品质量，更完善的售后服务，全力打造技术领先、质量领先、服务领先的知名电测品牌企业。坚持"用户第一"的原则，构建良好的销售服务体系，为客户提供优质的售前、售后服务！

清单导读

本说明书装箱清单是标准配置，如有差异请核对供销合同，武汉鑫华福电力设备有限公司保留修改的权利。

注：详细清单见本说明书最后一页“装箱清单”。

安全要求

为了避免可能发生的危险，请阅读下列安全注意事项。

本产品只可使用我公司产品专用并且符合本产品规格配套要求的附件。



防止电击和火灾及人身伤害！

只有经过专业培训的人员才能操作此仪器/仪表。

为了防止火灾或电击危险，在使用本产品进行试验之前，请务必详细阅读本产品使用说明书，按照产品额定值和标识及满足要求的试验环境进行试验。使用产品配套的保险丝。只可使用符合本产品规定类型和额定值的保险丝。产品输入输出端子、测试柱等均有可能带电压，您在插拔测试线、电源插座时，会产生电火花，务必注意人身安全！试验前，为了防止电击，接地导体必须与真实的接地线相连，确保正确接地。试验中，测试导线与带电端子连接时，请勿随意连接或断开测试导线。试验完成后，按照操作说明关闭仪器，断开电源，将仪器按要求妥善管理。



请勿触摸裸露的部位和带电金属！

若本产品有损坏或者有故障时，切勿继续操作，请立即与本公司售后工程师联系，及时对产品进行维修。请勿在仪器无前（后）盖板的情况下操作仪器/仪表。

请勿在潮湿环境下操作。请勿在易爆环境中操作（防爆产品除外）。保持产品表面清洁和干燥。

安全术语

警告：指出可能造成人身伤亡的状况或做法。

小心：指出可能造成本产品或其它财产损坏的状况或做法。

约 定



该图标表示提醒操作中应该注意的事项，如果操作错误

可能导致设备损坏等不良后果。

目 录

一、概述	6
二、技术参数	6
三、装置组成	6
四、工频谐振试验的基本原理	6
五、工频谐振试验原理接线图	10
六、谐振试验实际连接图	10
七、操作台面板图	11
八、试验操作方法	11
九、调谐	12

一、概述

随着电力系统的发展，运行设备的容量越来越大，如火力发电机组，单机容量已超过 1000MW，水力发电机组，单机最大容量已达 800MW；这些设备的交流工频耐压试验，如果用传统的试验设备（即工频试验变压器），则由于试验需要的容量大，试验变压器、调压器十分笨重，大容量试验电源在现场也很难解决，现场试验极不方便。工频谐振装置，无论从试验电源容量、设备重量、试验波形及投资等方面都具有极大的优势。该装置主要针对单机容量在 250MW 及以下水力发电机的交流耐压试验设计制造。

二、技术参数

额定容量： 1000 kVA 额定频率： 50 Hz 额定
电压： 40 kV 额定电流： 25 A 可调电
感量范围： 6~30H 可调间隙范围：0~300mm

三、装置组成

激励变压器 JLB-100kVA/5kV/10kV/0.4kV	1 台
可调电抗器 CHXB(TL)-400kVA/40kV	1 台
固定电抗器 CHXB(DK)-200kVA/50kV	3 台
控制台 TC-(L)-100kVA/380V/0-430V	1 台
分压器 FRC-150kV	1 套
补偿电容器 BC-150kV/0.048uF	1 套

四、工频谐振试验的基本原理

工频谐振有串联谐振和并联谐振两种方式，这两种方式取用电源容量的补偿效果基本相同，达到全补偿后，输入容量都可降为试验输出容量的 1/Q 以下。

4.1 串联谐振

串联谐振电路原理见图 1，向量图见图 2。



图 1 串联谐振回路原理图 L——可调电抗器的电感量
C_x——被试品电容量 R——可调电抗器

的有功损耗与被试品介损等及回路综合损耗归算的等效串联电阻。

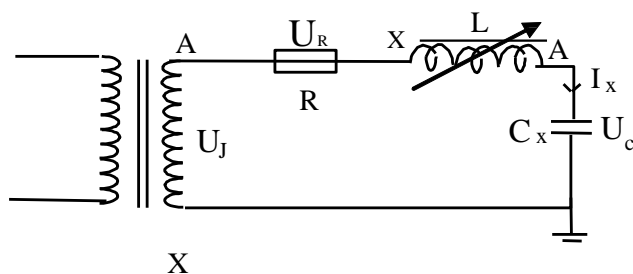

图 2 R、L、C 串联电路向量图

串联电路的谐振特性曲线见图 3，图 1 电路中的激励电压：

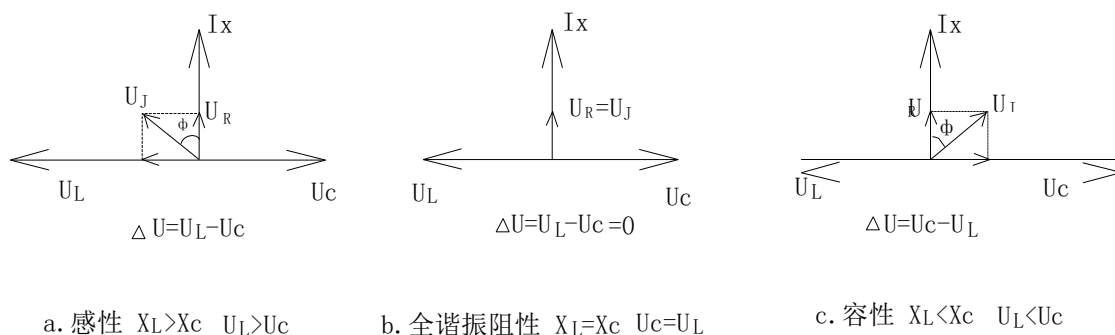

图 3 串联谐振特性曲线

$$\dot{U}_J = \dot{I}_X R + j\dot{I}(X_C - X_L) \quad (1)$$

调节串联电路中可调电抗器的电感量，令其在工频 f 下的感抗 X_L 全等于负载电容的容抗 X_C ，此时即实现了完全谐振，电抗的电感量为谐振点电感量 L ，向量图见图 2，谐振特性曲线见图 3。电路全谐振时：

$$f = \frac{1}{2\pi\sqrt{L_0 C_x}} = \text{工频频率}, L_0 = \frac{1}{(2\pi f)^2 C_x} \text{——— (2)}$$

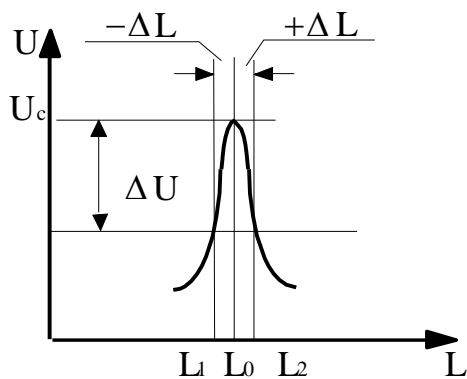
$$I_x = \frac{U_j}{R} \quad (3)$$

$$U_c = I_x X_{CX} \quad (4)$$

(4) 式中负载电容 C_x 基本为常量, 调节 L 使其达到全谐振 L_0 时, 调节 I_x , 实际是调节 (3) 式中的 U_j , 当达到要求的 U_c 值时, 即开始耐压试验。

完全串联谐振下, 电源仅提供 U_j 建立 I_x , 提供的 $\cos \Phi = 1$ 的激励功率 $P_j = U_j I_x$ 克服电路中等效的综合有功损耗 $I_x^2 R$, 激发并维持稳定的谐振。串联谐振是电压补偿或低电压激励的谐振。

谐振电路综合品质因数 Q 也称谐振电路补偿效率:

$$Q = \frac{S_{CX}}{P_j} = \frac{I_x^2 X_{CX}}{I_x R} = \frac{U_c}{U_j} \quad (5)$$

式中: S_{CX} ——被试品 C_x 耐压时需要提供的功率, 其中的很大部是无功功率分量。耐压中试品闪络或击穿后的短路电流 I_K 将下降为短路前试验电流 I_x 的 $1/Q$ 以下:

$$\frac{I_K}{I_x} = \frac{R}{R + jX_L} < \frac{1}{Q} \quad (6)$$

综述串联谐振耐压电路的主要特点是:

- 由于谐振无功全补偿, 电源和设备的功率仅为被试品所需容量的 $1/10$ 以下 ($1/Q > 10$); 同容量的体积小, 重量轻, 装置输出容量大而所需配置电源容量小, 价廉, 使用操作便捷而安全;
- 串联谐振实际是个电流滤波回路, 使通过被试品的电流基本是基波电流, 输出电压的波形畸变率 (THD) 极小, 优于现有所有类型的交流耐压设备;
- 试品闪络或击穿后的短路电流仅为短路前试验电流的 $1/10$ 以下的 ($1/Q$) 能有效防止击穿后扩大对故障点的损伤;
- 闪络后立即自动熄弧, 熄弧后恢复谐振状态电压建立的过程较长 (秒数) 是一个稳态的建立过程, 既无电压过冲之虑更无微秒级毫秒级瞬态过程的恢复过电压的危险。

4.2 并联谐振

并联谐振电路原理见图 4，向量图见图 5。



图 4 并联谐振回路原理图

L ——可调电抗器的电感量 C_x ——被试品电容量

r ——可调电抗器的有功损耗及被试品介损等全回路综合损耗的等效并联电阻。

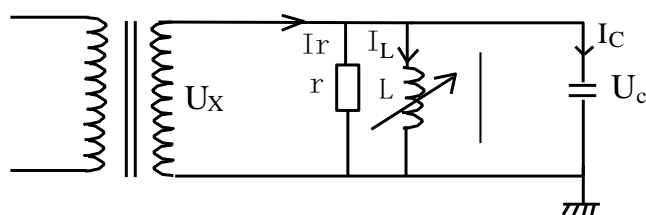

图 5 r 、 L 、 C 并联电路向量图

并联谐振是电流补偿方式，谐振特性曲线见图 6，图 4 中的电流：

$$\dot{i}_x = \frac{\dot{U}_x}{r_L} + j\dot{U}_x \left(\frac{1}{X_L} - \frac{1}{X_C} \right) \quad (7)$$

当图 4 中的 L 调节至谐振点电感量 L_0 时， $X_L = X_C$ ， $I_L = I_C$ 此时即实现了完全并联谐振，见图 6， L_0 与 (2) 式相同。

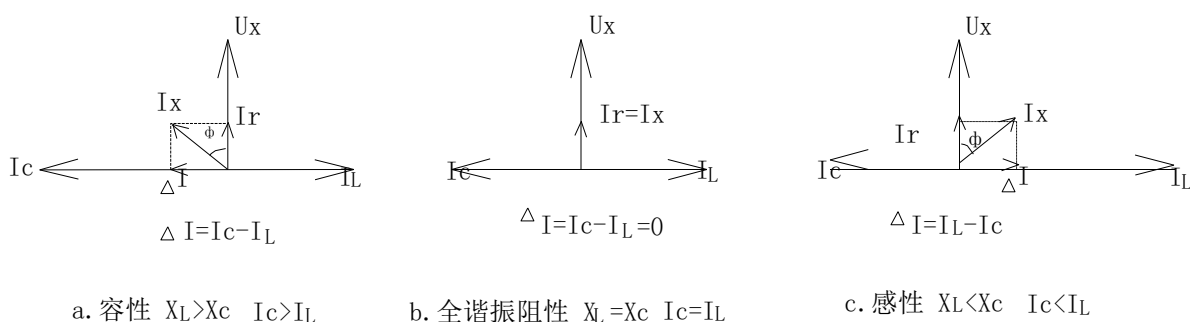
并联谐振时，电源供给的电压 U_x 与试验电压相同，由于无功电流完全补偿抵消，电源仅需提供 $\cos \Phi = 1$ 的 $I_x = I_r$ 补偿谐振回路的综合有功损耗，便可激发并维持稳定的谐振。



图 6 并联谐振特性曲线

$$\text{同理 } Q = \frac{Sc_x}{2} = \frac{U_x^2 / X_{c_x}}{2} = \frac{I_C}{2} \quad (8)$$

$$P_j \quad U_x / r \quad I_x$$

并联谐振具有串联谐振同等的无功补偿及其相应的优点，但不能充分具有串联谐振所具的其他三项特点。一般大多采用串联谐振交流耐压的方式。

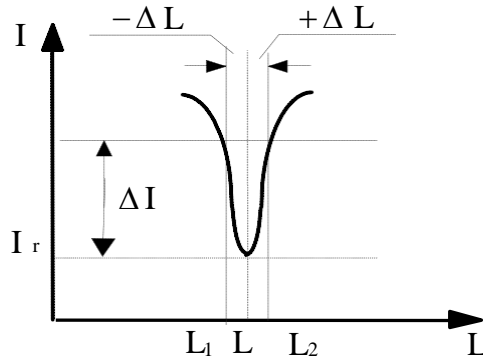
4.3 调谐操作优先

为了试验的安全和顺利进行，在进行串联谐振耐压试验时，必须是先在给定的很低的起始激励电压 U_{J0} 下（一般为几百伏），调节 L 使其达到全谐振 L_0 ，在较小的脱谐度 ST 范围内缓缓升压，至 U_C 达到预定的耐压值。

五、工频谐振试验原理接线图



图 7 串联谐振试验原理接线图

六、谐振试验实际连接图

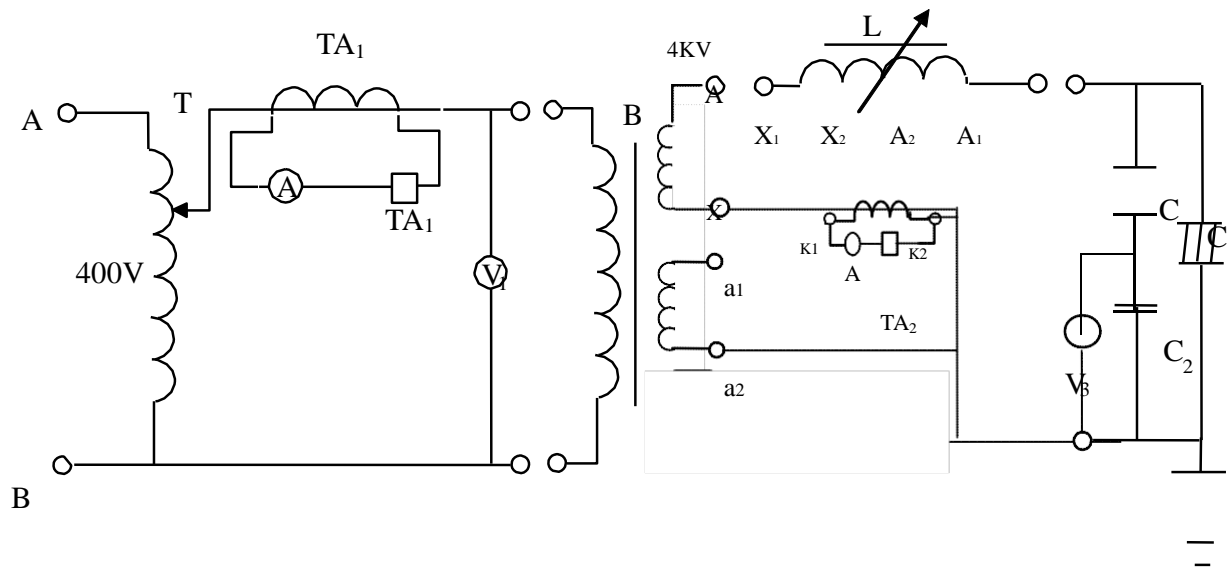
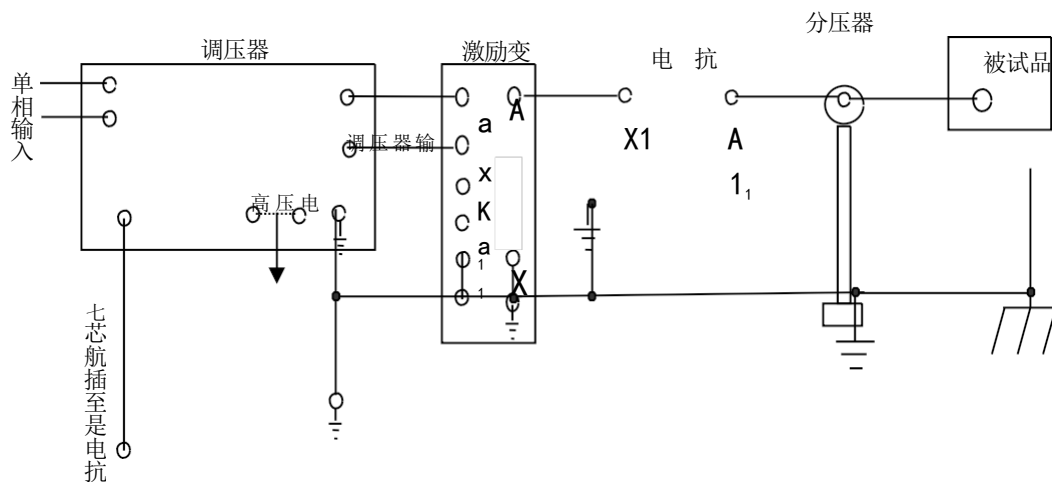

串联谐振试验连接图

七、试验操作方法

1. 过流保护设定：将操作台内低压电流继电器和高压电流继电器分别整定，一般整定为试验电流的 1.1 倍。
2. 过压保护设定：按试验时的电压的 1.1 倍整定。
3. 例：该试验电压为 45kV 时，则其显示器应调整为 47kV。
4. 将分压器的屏蔽线接到控制台上高压电压两接线柱，注意：所有地线必须接好，牢固可靠。
5. 将激励变压器上的高压电流 K1、K2 接到控制台上高压电流两接线柱。
6. 耐压时间整定：将时间继电器上的试验时间设置到所需的试验时间。
7. 按上图所示连接好试验接线检查无误后方可合闸。
8. 合上控制台的断路器，此时若调压器不在零位，调压器将自动回零。待调压器回零后才可试验。
9. 一般在不接通主电源前，调节电抗器铁芯间隙，观察升降及间隙限位保护功能是否正常。另外还可适当调节升压、降压，观察按钮及低压电压表头是否都正常工作。

八、调谐

1. 合闸主电源，按“升压”按钮，一般升压到 30V，即升压到电抗器上获得几百伏电压。
2. 调节间隙，一般试验前铁芯为下线位零间隙位置，通过增加或减小铁芯间隙来找到谐振点。
3. 即在调间隙过程中，高压电压最大时，此时铁芯所处位置即为谐振点位置，此时调谐完毕。
4. 即可升压，升压到试验电压值时，会自动耐压计时，到达设定耐压时间，设备自动降压到零。
5. 断开主电源。
6. 试验时，有关人员应加强对被试设备的监护，一旦出现异常现象，应将调压器迅速降压，并同时断开电源。